

PLANK

e l e c t r o t e c h n i c

ВАША ТОЧКА ДОСТУПУ
ДО КОМФОРТУ
2021





PLANK ELECTROTECHNIC — ЧАСТИНА БІЗНЕС ГРУПИ UFUTURE

PLANK Electrotechnic — перший український виробник сучасних електроустановчих систем, що входить до складу інвестиційної групи «UFuture».

UFuture — це інвестиційна група українського підприємця Василя Хмельницького, яка об'єднує соціальні та бізнес-проекти. Компанія має диверсифікований портфель активів у галузях нерухомості, інфраструктури, промисловості, відновлюваної енергетики, фармацевтики та IT. Вартість активів UFuture оцінюється у \$500 млн, а загальна капіталізація становить \$1 млрд.

UFuture розвиває інноваційні бізнес-проекти, серед яких: завод з виробництва сучасних електроустановчих систем «PLANK Electrotechnic», індустріальний парк «Біла Церква» та технологічні парки UNIT.City та LvivTech.City. Крім того, UFuture є стратегічним інвестором фармацевтичної компанії Biopharma та компанії, що займається відновлюваною енергетикою, «UDP Renewables». Також група є мажоритарним партнером девелоперської компанії «UDP», міжнародного аеропорту «Київ» ім. І. Сікорського, національного оператора зовнішньої реклами «РТМ- Україна» та групи екосистемних і технологічних рішень «INTERNAL».

UFuture також підтримує соціальні проекти в галузях освіти та економіки, серед яких Київський міжнародний економічний форум (КМЕФ), «Lean Institute Ukraine», акселератор «INDAX», Новопечерська школа, видавничі проекти «K.Fund Books» та «#bestread».

UFuture — це екосистема партнерів, інвесторів і талантів. Наша місія — створювати можливості для зростання бізнесів та нових ідей.



PLANK ELECTROTECHNIC

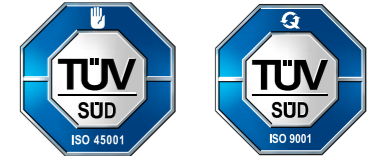

PLANK Electrotechnic - перший український виробник сучасних електроустановчих систем. Завод розташований у місті Біла Церква на території Індустріального парку «Біла Церква». Основним технологічним процесом є інжекція безгалогенних композитних та полімерних діелектриків з антипіренами. Це дозволяє нашим виробам не підтримувати горіння. Вся продукція виготовляється виключно в Україні.

Вироби PLANK Electrotechnic відрізняються наступними перевагами:

- якість: всі виробничі процеси здійснюються за стандартами ISO 9001:2015, ISO 45001:2018 (OHSAS 18001:2017). Окрім цього, продукція відповідає державним стандартам України - ДСТУ;
- надійність: наші вироби блискуче пройшли всі комплексні випробування у незалежних лабораторіях, зокрема, у лабораторії НДПКІ «МОЛНІЯ», і довели несприйнятливості механізмів до швидких перехідних процесів, пакетних імпульсів та сплесків за міжнародним стандартом EN IEC 61000-6-1:2019 «Електромагнітна сумісність»;
- наша продукція постійно вдосконалюється і свідченням цього є наявність патенту на корисну модель;
- розумна ціна, що відповідає якості і є прийнятною для нашого українського споживача;
- сучасне національне виробництво: це унікальний та інноваційний виробничий кластер, що не спонсорується жодним іноземним інвестором, а усі кошти йдуть на розвиток інноваційності в Україні.



ТЕХНІЧНІ РІШЕННЯ PLANK ELECTROTECHNIC

Фронтальні поверхні електрофурнітури вироблені за інноваційною технологією та базуються на унікальній формулі, розроблені саме для PLANK Electrotechnic.

Рамки, клавіші та лицьові деталі виробляються з полімеру на основі стабілізованого ABS - це матеріал, який поєднує відмінну термічну стійкість і еластичність та має наступні переваги:

- ▶ міцний та нетоксичний матеріал;
- ▶ високі показники зносостійкості і міцності в поєднанні з еластичністю деталей;
- ▶ високий опір впливу миючих засобів та речовинам з лужним складом;
- ▶ стійкість до впливу ультрафіолету, вологості, кислот;
- ▶ термічна стійкість до 120 ° C.

За схожою технологією в світі також виготовляють велику кількість автомобільних деталей та широко застосовують для виробництва корпусів домашньої побутової техніки: пилососів, кухонних комбайнів, комп'ютерної та оргтехніки, а також мобільних телефонів.

Корпусні та монтажні деталі електрофурнітури PLANK Electrotechnic виробляються з композитного матеріалу на основі поліаміду, армованого скловолокном, з високим показником вогнестійкості та мають наступні переваги:

- ▶ висока міцність та ударна в'язкість і стійкість до термокороблення;
- ▶ високий коефіцієнт стійкості до тертя і зносу;
- ▶ працездатність при температурах від -60 до +150 ° C;
- ▶ тривала працездатність в умовах одночасного впливу підвищених температур, значних механічних напружень, в тому числі знакозмінних;
- ▶ стійкість до парів води і хімічних середовищ: масел та бензолвмісних рідин;
- ▶ стійкість до розчинів солей, лужних розчинів, слабких кислот, електроліту і неполярних розчинників.

Електрична контактна група в електрофурнітурі PLANK Electrotechnic є унікальною розробкою на основі сплаву нано-розмірного оксиду цинку та срібла і має наступні переваги:

- ▶ висока електропровідність і теплопровідність;
- ▶ висока дугостійкість (температура плавлення);
- ▶ стійкість до корозії металу;
- ▶ висока твердість для зменшення механічного зносу при частих включеннях і відключеннях.



ПАЛІТРА МОЖЛИВОСТЕЙ

Маємо можливість підібрати колір та виготовити будь-який виріб з нашого асортименту, відповідно до ваших потреб та побажань.



МЕХАНІЗМИ

Механізми ПЛАНК Електротехнік - це висока якість, надійність на функціональність.

Переваги механізмів ПЛАНК Електротехнік:

- зручність у використанні під час монтажу;
- універсальність палітри кольорів;
- можуть комплектуватися послідовно як горизонтально, так і вертикально;
- є універсальними до рамок обох серій Nordic і Classic;
- лицьові поверхні мають захист від ультрафіолетового випромінювання;
- мають стійку та витривалу контактну групу.



МЕХАНІЗМИ. КОЛІР БІЛИЙ

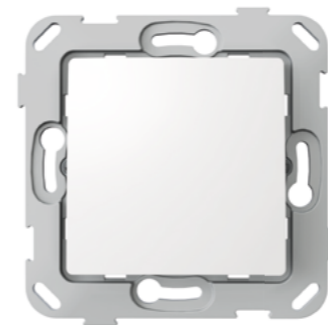

Вимикач
одноклавішний
PLK0111031

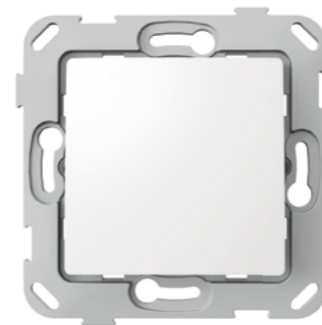

Перемикач прохідний
одноклавішний
PLK0211031

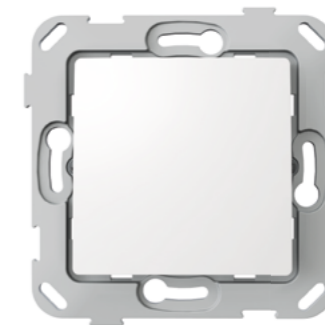

Перемикач перехресний
одноклавішний
PLK0311031

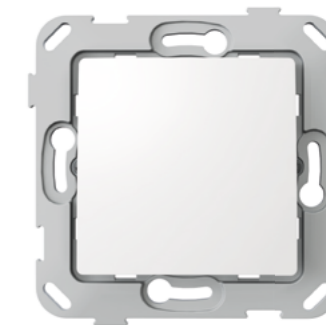

Кнопка-вимикач без фіксації,
одноклавішна
PLK0411031



Вимикач
двоклавішний
PLK0121031

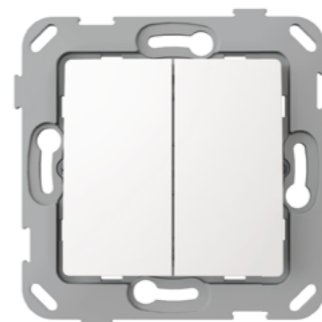

Перемикач прохідний
двоклавішний
PLK0221031

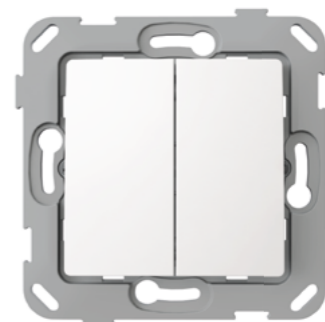

Кнопка-вимикач без фіксації,
двоклавішна
PLK0421031

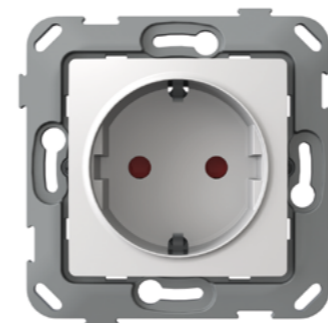

Розетка з заземленням
з захисною шторкою
PLK0521031

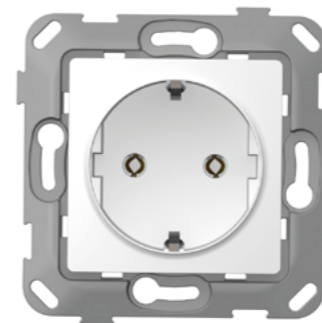

Розетка з заземленням
без захисної шторки
PLK0511031

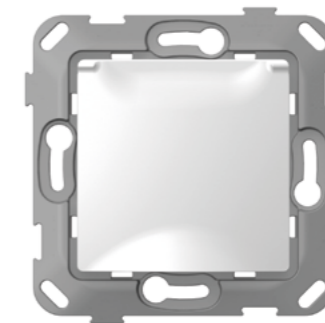

Розетка з кришкою
з заземленням з захисною
шторкою
PLK0551031

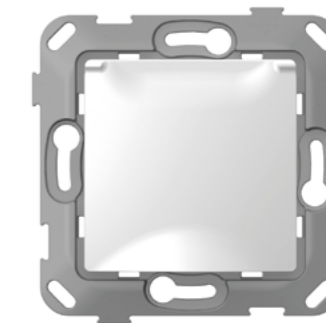

Розетка з кришкою
з заземленням
без захисної шторки
PLK0541031

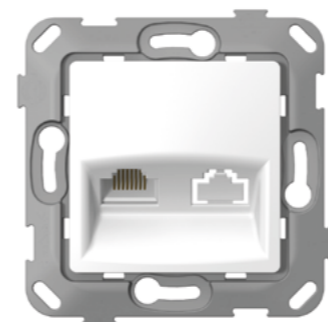

Комп'ютерна розетка
одинарна RJ45 CAT.6
PLK0731031



Комп'ютерна розетка
подвійна RJ45 CAT.6
PLK0741031



ТВ розетка
кінцева одинарна
PLK0811031



ТВ розетка +
комп'ютерна RJ45 CAT.6
PLK0911031

МЕХАНІЗМИ. КОЛІР СЛОНОВА КІСТКА



Вимикач
одноклавішний
PLK011131



Перемикач прохідний
одноклавішний
PLK021131



Перемикач перехресний
одноклавішний
PLK031131



Кнопка-вимикач без фіксації,
одноклавішна
PLK041131



Вимикач
двоклавішний
PLK012131



Перемикач прохідний
двоклавішний
PLK022131



Кнопка-вимикач без фіксації,
двоклавішна
PLK042131



Розетка з заземленням
з захисною шторкою
PLK052131

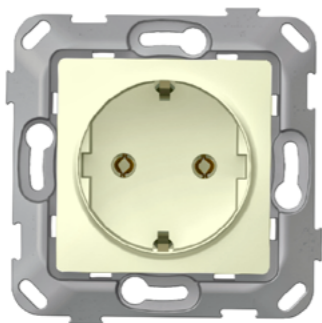

Розетка з заземленням
без захисної шторки
PLK051131

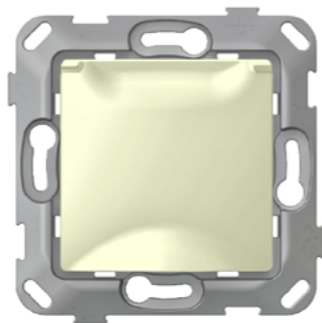

Розетка з кришкою
з заземленням з захисною
шторкою
PLK055131

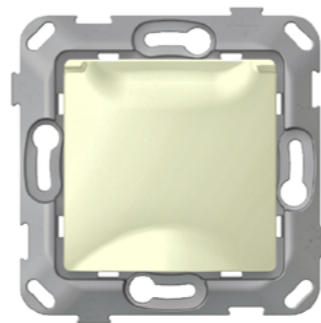

Розетка з кришкою
з заземленням
без захисної шторки
PLK054131

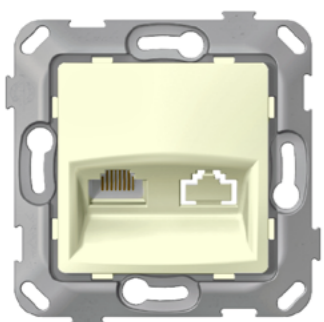

Комп'ютерна розетка
одинарна RJ45 CAT.6
PLK073131



Комп'ютерна розетка
подвійна RJ45 CAT.6
PLK074131



ТВ розетка
кінцева одинарна
PLK081131



ТВ розетка +
комп'ютерна RJ45 CAT.6
PLK091131

МЕХАНІЗМИ. КОЛІР БАЗАЛЬТ

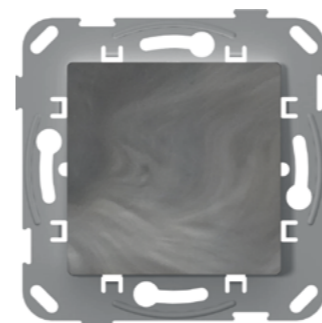

Вимикач
одноклавішний
PLK0110731

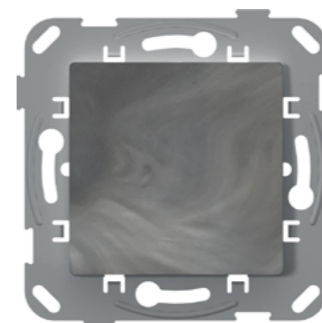

Перемикач прохідний
одноклавішний
PLK0210731

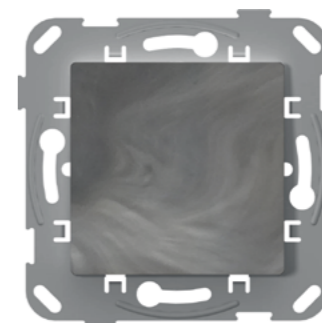

Перемикач перехресний
одноклавішний
PLK0310731

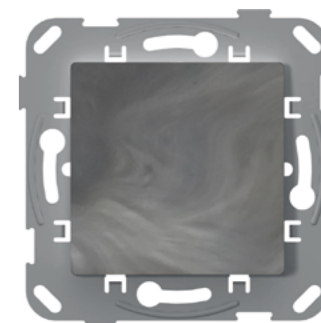

Кнопка-вимикач без фіксації,
одноклавішна
PLK0410731

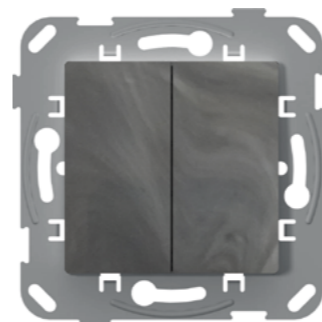

Вимикач
двоклавішний
PLK0120731

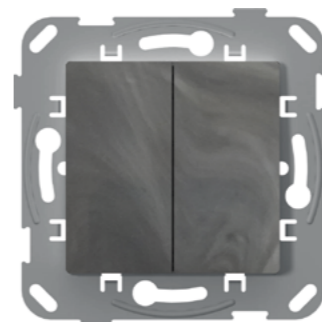

Перемикач прохідний
двоклавішний
PLK0220731

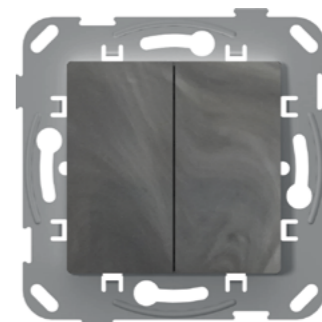

Кнопка-вимикач без фіксації,
двоклавішна
PLK0420731

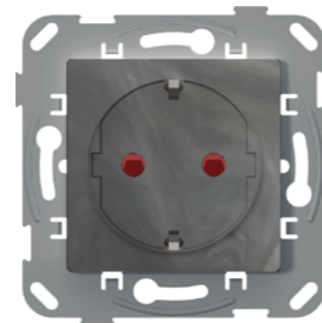

Розетка з заземленням
з захисною шторкою
PLK0520731

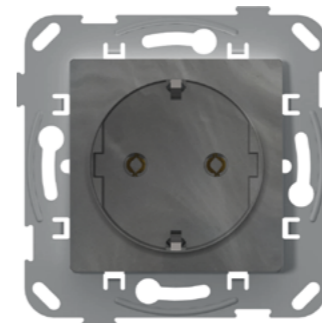

Розетка з заземленням
без захисної шторки
PLK0510731

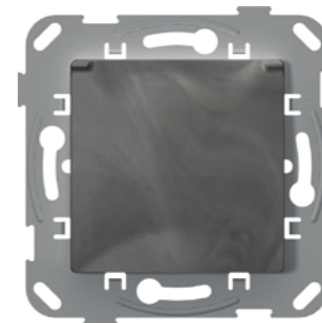

Розетка з кришкою
з заземленням з захисною
шторкою
PLK0550731

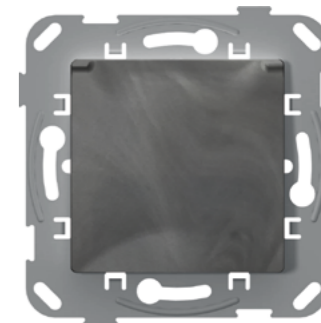

Розетка з кришкою
з заземленням
без захисної шторки
PLK0540731

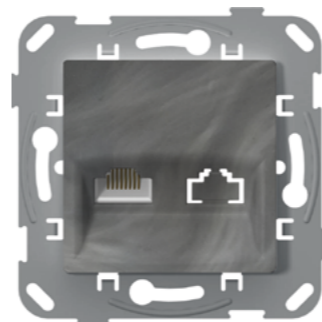

Комп'ютерна розетка
одинарна RJ45 CAT.6
PLK0730731

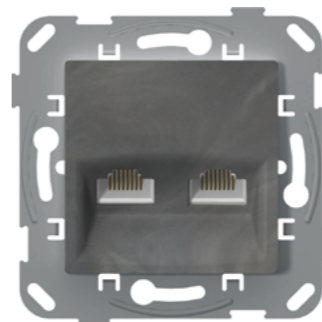

Комп'ютерна розетка
подвійна RJ45 CAT.6
PLK0740731

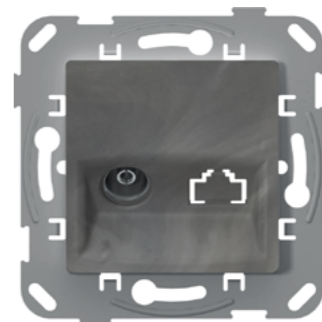

ТВ розетка
кінцева одинарна
PLK0810731

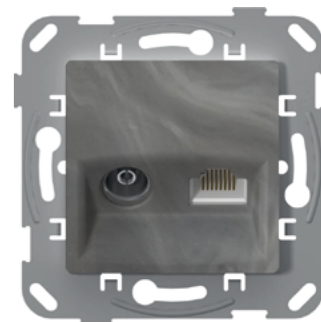

ТВ розетка +
комп'ютерна RJ45 CAT.6
PLK0910731

МЕХАНІЗМИ. КОЛІР АНТРАЦИТ



Вимикач
одноклавішний
PLK011241



Перемикач проходний
одноклавішний
PLK021241



Перемикач перехресний
одноклавішний
PLK031241



Кнопка-вимикач без фіксації,
одноклавішна
PLK041241



Вимикач
двоклавішний
PLK0121241



Перемикач проходний
двоклавішний
PLK0221241



Кнопка-вимикач без фіксації,
двоклавішна
PLK0421241



Розетка з заземленням
з захисною шторкою
PLK0521241



Розетка з заземленням
без захисної шторки
PLK0511241



Розетка з кришкою
з заземленням з захисною
шторкою
PLK0551241

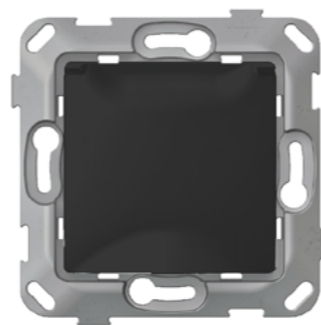

Розетка з кришкою
з заземленням
без захисної шторки
PLK0541241

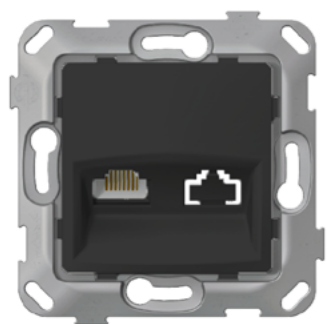

Комп'ютерна розетка
одинарна RJ45 CAT.6
PLK0731241



Комп'ютерна розетка
подвійна RJ45 CAT.6
PLK0741241



ТВ розетка
кінцева одинарна
PLK0811241



ТВ розетка +
комп'ютерна RJ45 CAT.6
PLK0911241

КОРОБКИ НАКЛАДНОГО МОНТАЖУ NORDIC

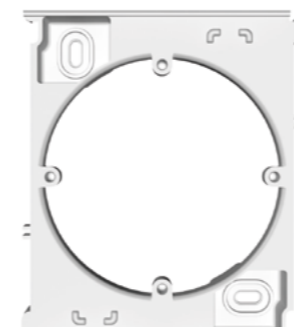

Розширювач накладного
монтажу білий
PLK7001032

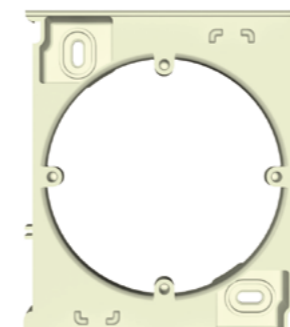

Розширювач накладного
монтажу слонова кістка
PLK7001132

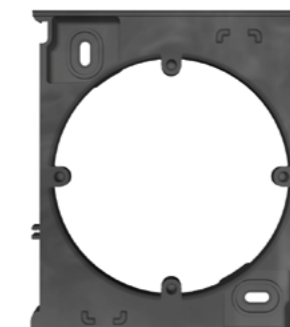

Розширювач накладного
монтажу базальт
PLK7001732

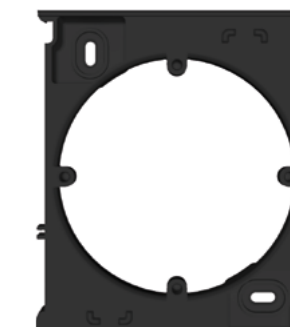

Розширювач накладного
монтажу графіт
PLK7001112

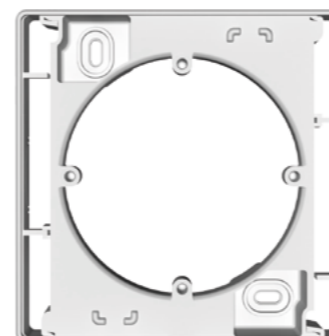

Коробка накладного
монтажу біла
PLK7011032

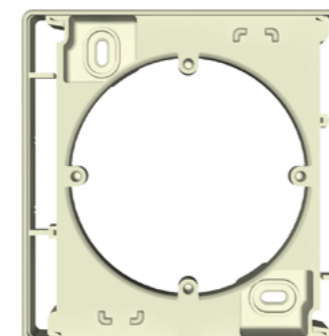

Коробка накладного
монтажу слонова кістка
PLK7011132

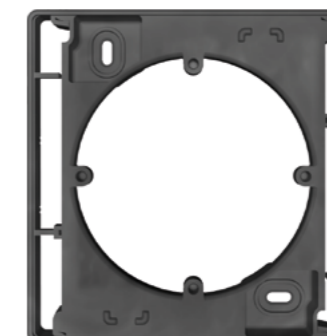

Коробка накладного
монтажу базальт
PLK7011732

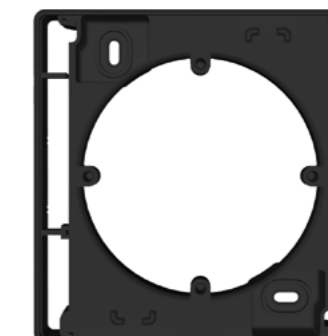

Коробка накладного
монтажу графіт
PLK7011112



Серія CLASSIC

Класичний дизайн — це поєднання елегантності, стриманості та практичності.

Classic — це ключова серія сучасного електрообладнання, що підходить для кожного будинку, виходячи з його простоти, а також дизайнерської думки.

М'які обриси рамок даної серії надають затишку та комфорту до інтер'єру, а якісна складова фурнітури додає впевненості, що дана комбінація електричних аксесуарів прослужить довго і буде милувати її власника кожен день.

Концепція даної серії є взірцем вишуканості, розкоші, природності і гармонії.

Серія Classic доступна до придбання у чотирьох кольорах: Білий, Слонова Кістка, Антрацит, Базальт.

РАМКА ОДНОМІСНА



Колір білий
PLK1010031



Колір слонова кістка
PLK1010131



Колір базальт
PLK1010731



Колір антрацит
PLK1010241



Колір бордо
PLK1010331

РАМКА ДВОМІСНА

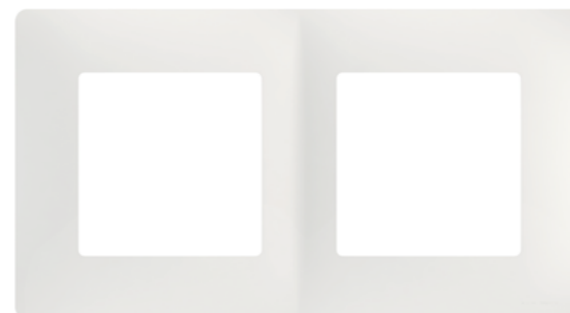

Колір білий
PLK1020031



Колір слонова кістка
PLK1020131



Колір базальт
PLK1020731



Колір антрацит
PLK1020241



Колір бордо
PLK1020331

РАМКА ТРИМІСНА

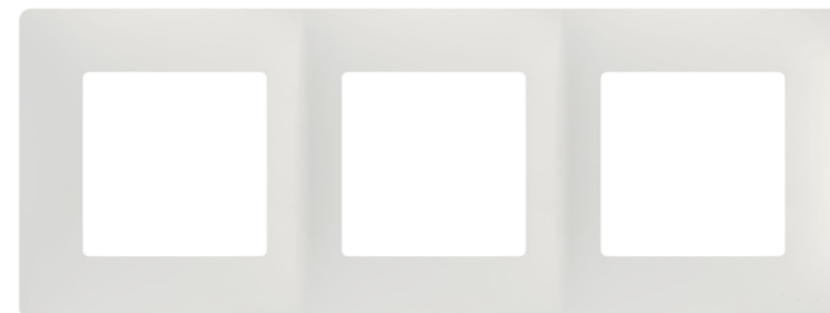

Колір білий
PLK1030031



Колір слонова кістка
PLK1030131



Колір базальт
PLK1030731



Колір антрацит
PLK1030241



Колір бордо
PLK1030331

РАМКА ЧОТИРИМІСНА



Колір білий
PLK1040031

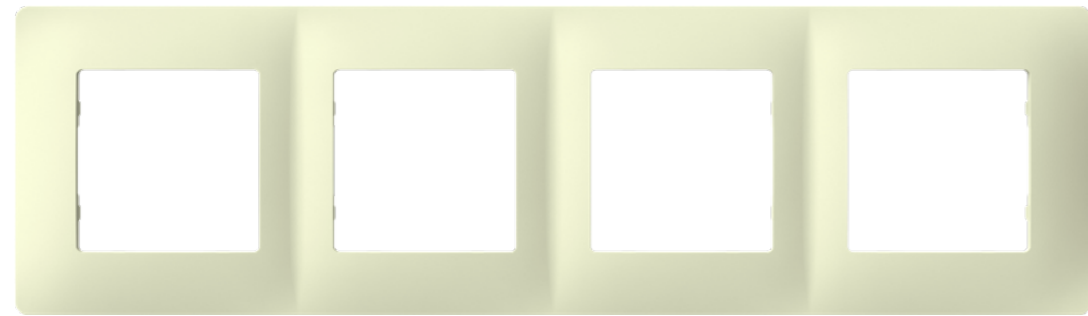

Колір слонова кістка
PLK1040131



Колір базальт
PLK1040731



Колір антрацит
PLK1040241



Колір бордо
PLK1040331

РАМКА П'ЯТИМІСНА



Колір білий
PLK1050031



Колір слонова кістка
PLK1050131



Колір базальт
PLK1050731



Серія NORDIC

Nordic — це витончена серія, дизайн якої базується на засадах скандинавського модернізму.

Скандинавський стиль — це природність та мальовничість. Цей напрямок дизайну є однією з найпопулярніших тенденцій на сьогодні. Він робить будинок затишним і приємним, а спокійні та чіткі лінії відповідають ретельно розставленим акцентам інтер'єру, виробленим з природних матеріалів, таких, як дерево, текстиль та камінь.

Поєднуючи функціональність з доступністю, ця серія втілила кредо скандинавського стилю життя — дизайн для всіх і всюди.

Концепцією серії Nordic є грація, витонченість, чіткі лінії та елегантна задумка.

Серія Nordic доступна до придбання у чотирьох кольорах: Білий, Слонова Кістка, Антрацит, Базальт

РАМКА ОДНОМІСНА



Колір білий
PLK1010032



Колір слонова кістка
PLK1010132



Колір базальт
PLK1010732



Колір антрацит
PLK1010242



Колір бордо
PLK1010332

РАМКА ДВОМІСНА



Колір білий
PLK1020032



Колір слонова кістка
PLK1020132



Колір базальт
PLK1020732



Колір антрацит
PLK1020242



Колір бордо
PLK1020332

РАМКА ТРИМІСНА

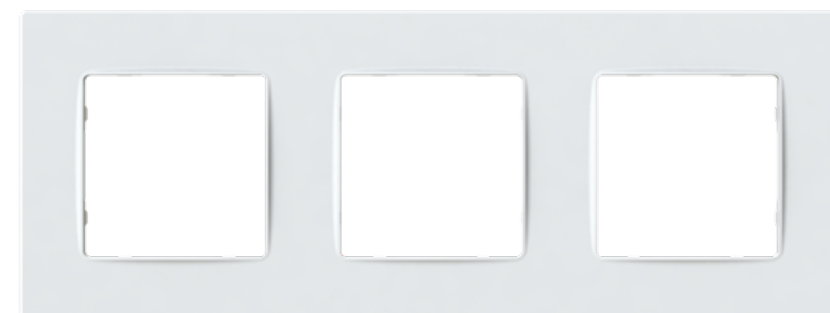

Колір білий
PLK1030032



Колір слонова кістка
PLK1030132



Колір базальт
PLK1030732



Колір антрацит
PLK1030242



Колір бордо
PLK1030332

РАМКА ЧОТИРИМІСНА



Колір білий
PLK1040032

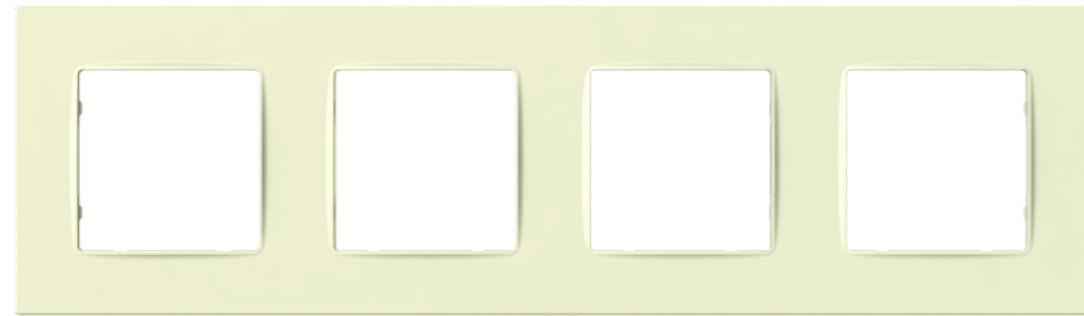

Колір слонова кістка
PLK1040132

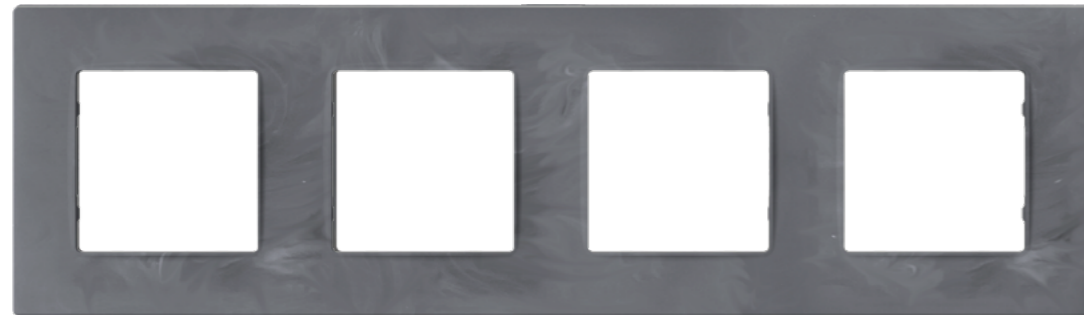

Колір базальт
PLK1040732



Колір антрацит
PLK1040242



Колір бордо
PLK1040332

РАМКА П'ЯТИМІСНА



Колір білий
PLK1050032



Колір слонова кістка
PLK1050132



Колір базальт
PLK1050732

Монтажні та розподільчі бокси

Монтажні коробки виготовлені з негорючого композиту на базі поліпропілену у відповідності до європейських норм з термічною стійкістю до 850°C. Мають перфоровані отвори, використовуються для встановлення в суцільних та порожніх стінах. Не містить шкідливих речовин. Термін зберігання: необмежений.



PLANK
electrotechnic

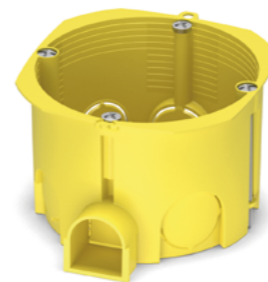

MB002 - бокс монтажний 65x45 для порожніх стін, жовтий
PLK4002400



MB001 - бокс монтажний 65x45 для суцільних стін, салатний
PLK5001500



MB003 - бокс монтажний глибокий 65x60, для суцільних стін, салатний
PLK5103500



MB102 - розподільчий бокс 80x45 для порожніх стін, жовтий
PLK6002400



MB101 - розподільчий бокс 70x40 для суцільних стін, салатний
PLK6101500



MB103 - розподільчий бокс 100x50 для суцільних стін, салатний
PLK6103500



IB004 - розподільчий бокс IP55 - 80x40 відкритого монтажу
PLK6404650



IB005 - розподільчий бокс IP55 - 85x85x40 відкритого монтажу
PLK6505650



IB006 - розподільчий бокс IP55 - 100x100x50 відкритого монтажу
PLK6506650



IB006 - розподільчий бокс IP55 - 100x100x50 відкритого монтажу Vintage, карболітового кольору
PLK6506550

NORDIC та CLASSIC в кольорі «Антрацит»

Вироби лінійки «Антрацит» виготовлені з високоякісних матеріалів із використанням технології Soft-Touch/ Soft-Feel.

Soft-touch наділяє електрофурнітуру такими перевагами: поверхні деталей стають більш стійкими до подряпин, приємні на дотик і по них не ковзають пальці рук. Висока матова обробка цього покриття виключає відблиски і створює особливо приємний ефект м'якості та тепла.

Антрацит неймовірно приємний на дотик, а з його манливою фактурою він легко впишеться в будь-який інтер'єр вашого будинку чи квартири, доповнить дизайнерське рішення своєю вишуканістю і стане незамінним елементом вашого інтер'єру.

Повний асортимент фурнітури кольору «Антрацит» доступний у двох серіях: Nordic та Classic.

Композиція «PRAETORIAN»

Бордова рамка та механізм Антрацит - композиція «Praetorian». Рамки бордового кольору виготовлені з високоякісних матеріалів із використанням технології Soft-Touch/Soft-Feel.

Ексклюзивна лінія рамок для електроустановчих виробів. Рамки виконані у серії Nordic та Classic, та підходять до електроустановчих виробів будь-якого кольору.

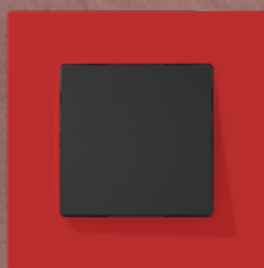

Вимикач
одноклавішний
(серія NORDIC)

PLK0111241 + PLK1010332



Вимикач
двоклавішний
(серія NORDIC)

PLK0121241 + PLK1010332



Розетка
з заземленням
з захисною шторкою
(серія NORDIC)

PLK0521241 + PLK1010332



Розетка
з заземленням
з захисною шторкою
(серія CLASSIC)

PLK0521241 + PLK1010331



PLANK
electr•technic



Вимикач
одноклавішний
(перемикач прохідний
одноклавішний)

PLK0111241 + PLK1010241
(PLK0211241 + PLK1010241)



Вимикач
двоклавішний
(перемикач прохідний
двоклавішний)

PLK0121241 + PLK1010241
(PLK0221241 + PLK1010241)



Розетка
з заземленням
з захисною шторкою

PLK0521241 + PLK1010241



Розетка
з заземленням без
захисної шторки

PLK0511241 + PLK1010241



Комп'ютерна розетка
одинарна RJ45 CAT.6

PLK0731241 + PLK1010241



Комп'ютерна розетка
подвійна RJ45 CAT.6

PLK0741241 + PLK1010241



ТВ розетка
кінцева одинарна

PLK0811241 + PLK1010241

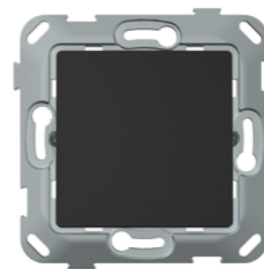

Механізм вимикача
одноклавішний
(механізм перемикача
прохідний одноклавішний)

PLK0111241
(PLK0211241)

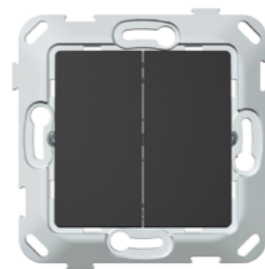

Механізм вимикача
двоклавішний
(механізм перемикача
прохідний двоклавішний)

PLK0121241
(PLK0221241)



Механізм розетки
з заземленням
з захисною шторкою

PLK0521241

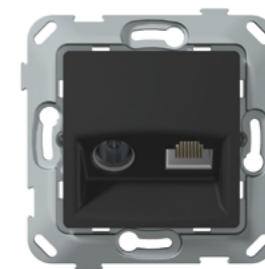

Механізм TV розетки +
комп'ютерної RJ45 CAT.6

PLK0911241



Рамка одномісна, двомісна, тримісна, чотиримісна,
серія NORDIC

PLK1010242, PLK1020242, PLK1030242, PLK1040242

NORDIC та CLASSIC в кольорі «Базальт»

Дизайн даної лінії виконаний на основі вулканічної гірської породи української Волині та Поділля «Базальт», який відрізняється своєю чистотою форм і вивіреними пропорціями мінімалізму, та буде доречним як у будь-якому сучасному, так і класичному дизайні.

Питання чистоти та дезінфекції завжди є актуальним в тому числі для приміщень, де ми живемо та працюємо. Як відомо, в середньому люди торкаються до елементів електрофурнітури близько 30 разів на день. Цей елемент нашої оселі ми чіпаємо, часом, до того, як встигаємо вмити руки, а потім знову торкаємося чистою шкірою і так по колу. Дана лінія електрофурнітури забезпечує антимікробну (антибактеріальну) стійкість навіть у таких випадках.

Лінія електрофурнітури серії «Базальт» виконана на основі унікального протимікробного композиту. Лицьові деталі виробів містять у своєму складі антимікробну присадку на основі срібла, яка запобігає розмноженню мікробів на поверхні фурнітури. Тому вироби цієї серії не тільки чудово підкреслюють домашній інтер'єр, а ще й доцільні у використанні в медичних закладах та на промислових підприємствах.

Повний асортимент фурнітури кольору «Базальт» доступний у двох серіях: Nordic та Classic.



PLANK
electr•technic

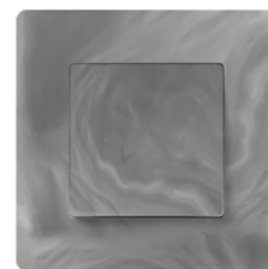

Вимикач
одноклавішний
(перемикач прохідний
одноклавішний)

PLK0110731 + PLK1010731
(PLK0210731 + PLK1010731)

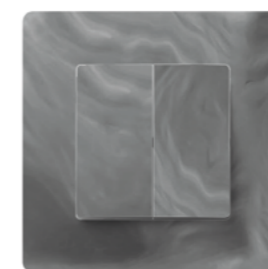

Вимикач
двоклавішний
(перемикач прохідний
двоклавішний)

PLK0120731 + PLK1010731
(PLK0220731 + PLK1010731)

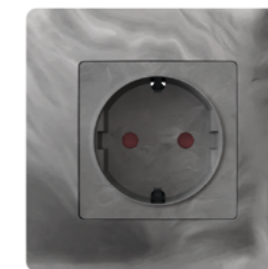

Розетка
з заземленням
з захисною шторкою

PLK0520731 + PLK1010731

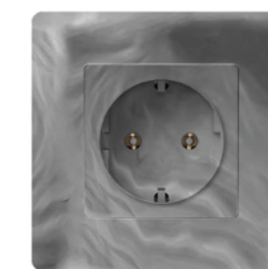

Розетка
з заземленням без
захисної шторки

PLK0510731 + PLK1010731

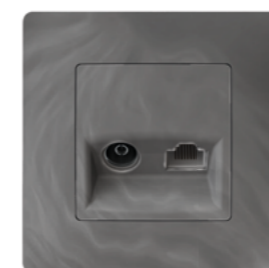

ТВ розетка +
комп'ютерна RJ45 CAT.6

PLK0910731 + PLK1010731

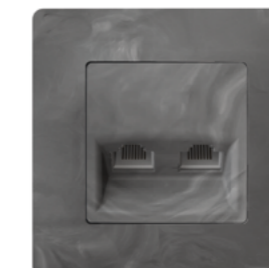

Комп'ютерна розетка
подвійна RJ45 CAT.6

PLK0740731 + PLK1010731



ТВ розетка
кінцева одинарна

PLK0810731 + PLK1010731

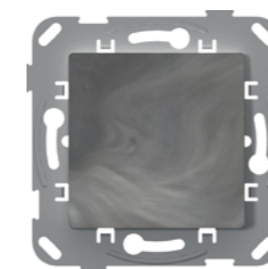

Механізм вимикача
одноклавішний
(механізм перемикача
прохідний одноклавішний)

PLK0110731
(PLK0210731)

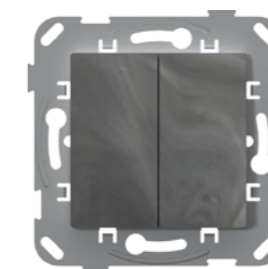

Механізм вимикача
двоклавішний
(механізм перемикача
прохідний двоклавішний)

PLK0120731
(PLK0220731)

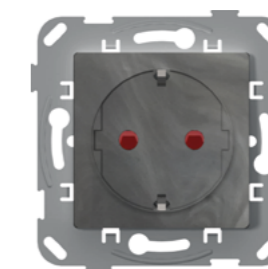

Механізм розетки
з заземленням
з захисною шторкою

PLK0520731

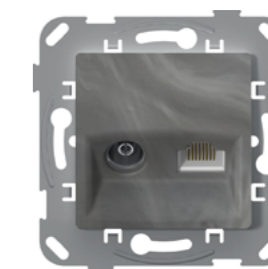

Механізм TV розетки +
комп'ютерної RJ45 CAT.6

PLK0910731



Рамка одномісна, двомісна, тримісна, чотиримісна, п'ятимісна,
серія NORDIC

PLK1010732, PLK1020732, PLK1030732, PLK1040732, PLK1050732

plank.ua

PLANK
electr  technic

ТОВ «ПЛАНК ЕЛЕКТРОТЕХНІК»
вул. Леваневського, 66А,
м. Біла Церква, Київська обл., Україна

E-mail: marketing@plank.ua

